

## 組立・取扱説明書

### お客様へ

このたびは、当社製品をお買い上げいただきまして、  
まことにありがとうございます。

WSM-070WC-FV2-2 (曲面黒板対応)



■この取扱説明書をよくお読みのうえ、正しくお使いください。ご使用後は大切に保管し、必要なお読みください。

WSM-WC2217310

## 保証書

品名 マグネットスクリーン

お客様名: \_\_\_\_\_ お取扱店: \_\_\_\_\_

ご購入年月日: \_\_\_\_\_ 住所/TEL: \_\_\_\_\_

<b>保証期間</b> ご購入の日より	本体 1 年
------------------------	--------

- 保証期間内であっても、次の場合は有償修理となります。
  - この保証書のご提示がない場合。
  - 保証書に、ご購入の年月日、お客様名、お取扱店の記入がない場合。および保証書の字句を書き換えられた場合。
  - ご使用上の誤り、または不当な修理や改造による故障および損傷。
  - お買い上げ後の移動、輸送、落下等による故障および損傷。
  - 火災や天災等による故障および損傷。
  - 消耗品および付属品交換の場合。
  - スクリーン表面の汚れ・損傷に関する修理。
- その他弊社が有償修理と判断した場合、実費を申し受けます。

■本書にお買い上げ年月日、お客様名、お買い上げ取扱店名が記入されているか  
お確かめください。万一記入が無い場合は、直ちにお買い上げ取扱店にお申し  
出ください。

※この保証書は日本国内においてのみ有効です。Effective only Japan.

この保証書は本書に明示した期間、条件のもとにおいて無償修理をお約束するもの  
です。したがって、この保証書によってお客様の法律上の権利を制限するもの  
ではありませんので、保証期間経過後の修理などについてご不明の場合は、取扱  
店または下記コンタクトセンターまでお問い合わせください。

**株式会社オーエス**  
**株式会社オーエスプラスe**

コンタクトセンター

〒120-0005 東京都足立区綾瀬 3-25-18 E-mail: info@os-worldwide.com

TEL: 0120-380-495 FAX: 0120-380-496(受付時間: 平日 9:00~18:00 ※土日祝日を除く)

※フリーダイヤルに接続できない場合は、ご面倒ですが下記電話番号までおかけください。

TEL: 03-3629-5211 FAX: 03-3629-5214

### 安全上のご注意

安全のために、必ずお守りください。

本説明書ではお使いになる人や他の人への危害、財産への損害を未然に防止するために、必ずお  
守りいただくことを次のように説明しています。

■表示内容を無視して誤った取り扱いをしたときに生じる危害や損害の程度を次の表示で区分  
し、説明しています。

	<b>警告</b>	この表示の欄は、死亡または重傷などを負う可能性が想定される 内容を示しています。
	<b>注意</b>	この表示の欄は、傷害を負う可能性または物的損害が発生する可 能性が想定される内容を示しています。

■お守りいただく内容の種類を、次の絵表示で区分し、説明しています。

	このような絵表示は、してはいけない「禁止」内容を示しています。
	このような絵表示は、必ず実行していただく「強制」を示しています。

### 警告

	熱源や火気に近づけない。また熱源の側での使用や収納をしない 火災発生の原因となります。
	本体やシートにぶら下がったり、物を掛けたりしない けがの原因となります。また本製品破損の原因となります。
	長期使用を考慮し、設置場所には十分な強度を確保する 本製品が落下し、けがの原因となります。
	設置作業は必ず二人以上の作業員で行う 本製品が落下し、けがの原因となります。

### 注意

	マグネットシートに鋭利な刃物、尖った金属などを近づけない 本製品破損の原因となります。またけがを負う恐れがあります。
	マグネットシートを折り曲げたり、切ったりしない 製品の劣化、磁力の低下招きます。また、映写効果を損ないます。

### 注意

	付属のマーカー以外で記入しない 消すことができなくなります。
	磁気記憶媒体を近づけない 磁気カード、磁気テープ等の磁気記憶媒体に近づけると、データ を破損する恐れがあります。
	ブルコードは伸縮シートをたるませる目的以外では使用しない 無理な力を加えると、思わぬケガや破損の原因となります。
	赤ラベル以上引きださない スクリーンを赤ラベル以上引き出すと破損する恐れがあります。

### トラブルシューティング

- 製品が汚れた場合、布に水を含ませ表面を清掃してください。  
シンナーやベンジンなどの薬品は使用しないで下さい。
- 浮き解消機構のブルコードが、機構内部で絡まりスクリーンが収納できなくなった場合は、一旦スクリーンを赤ラベルまで引き出して、再度収納することで解消します。
- 取手を強く引っ張ったり、マグネットシートが黒板に密着したまま引っ張ると外れること  
がありますが、脱着式のため、嵌め込むことで元通りに戻ります。

## 製品の特徴

本製品は、浮き解消機構を採用し曲面黒板でも密着性に優れたスプリング巻き上げ式のマグネットスクリーンです。  
ホワイトボードとして、マーカーで書き込んだりレーザーで消すことができます。

## 仕様

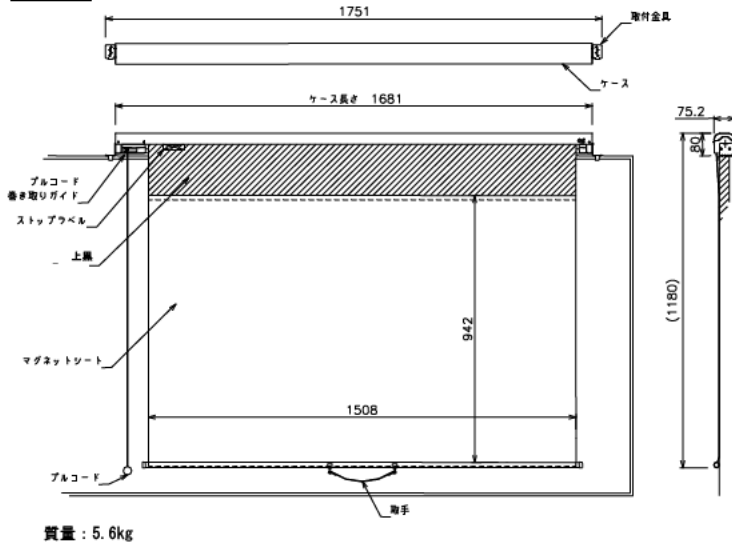

## 使用方法

**注意** プルコードは上黒をたるませる目的以外では使用しないでください。  
無理に引っ張ると、思わぬケガや破損の原因となります。

### ●展開方法

#### ①引き出す

取手を持ち、マグネットシートを引き出します。

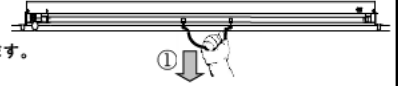

#### ②ロックする

黒板の上端と青いラベルが合う位置でロックを掛けます。(推奨位置)

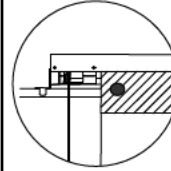

※更に引き下げると赤いラベルが現れますが、赤いラベルより引き下げないで下さい。破損する恐れがあります。

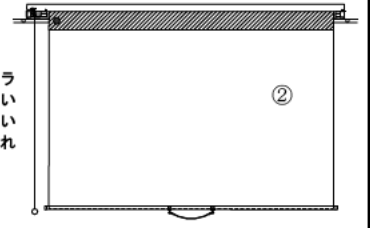

#### ③黒板に押し付ける

マグネットシートの中央やや下付近を手で軽く黒板に押し付けると綺麗にマグネットシートを密着させることができます。

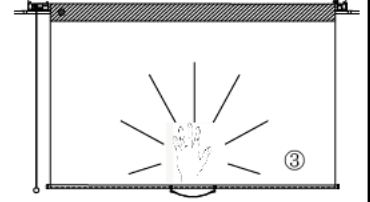

#### ④プルコードを引きロックする

曲面黒板ではマグネットシートの中央上部が浮いて密着しません。密着させるためには、浮き解消機構のプルコードを引き下げて上黒をたるませてから、ロックしてください。

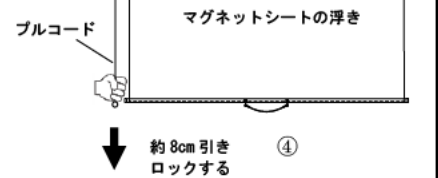

約 8cm 引き  
ロックする

## 映写可能最大インチ数

型式	NTSC タイプ (4:3)	HD タイプ (16:9)	WXGA タイプ (16:10)
WSM-070WC-FV2-2	62 型	68 型	70 型

## 付属品



ねじ A × 4



イレーザー × 1



マーカー(赤・黒) × 各 1



取手(紐付き) × 1

## 設置方法

① 下パイプに「取手」を取り付けてください。

② 本体を使用する黒板の上部に載せ、取付金具の位置決め用の爪を、黒板前面端部に合わせてから、ねじ A(4 本)で固定してください。

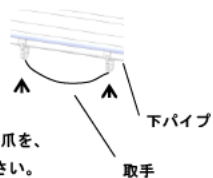

※必要に応じて黒板上部にφ3mmの下穴を開けてからねじで取り付けてください。



#### ⑤隙間が消される

プルコードを引き下げることで上黒がたるみ、マグネットシートが隙間なく黒板に密着します。

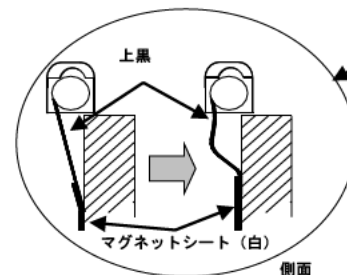

側面

### ●収納方法

#### ⑥シートのはがしとロック解除

取手を持ち、手前に引き寄せ黒板からマグネットシートをはがします。

#### ⑦ 取手を軽く引き下げてロックを解除

⑧ パネの力でシートがケースに収納  
※黒板に張りつかないように、取手を持ったまま行うとスムーズに巻き上がります。

