

取扱説明書

お客様へ

このたびは、当社製品をお買い上げいただきまして、誠にありがとうございます。
本製品の取り付けについて、作業に慣れないとき、下地の有無など不明なときは、販売店および当社にお尋ねください。

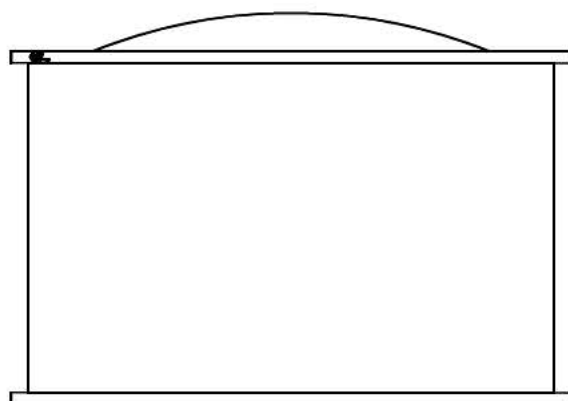

保証書添付

MT-060V_WM201

MT-060W_WM201

MT-080V_WM201

MT-080W_WM201

もくじ

安全上のご注意	2~3
仕様	4
部品/付属品リスト	5
安全上の注意	5
お取扱上の注意	5
ご使用前に	5
スクリーンの利用方法	6~7
オプションのご紹介	7
保証書	8

- 取扱説明書をよくお読みのうえ、正しくお使いください。ご使用後は保証書と一緒に大切に保管し、必要なときにお読みください。

安全上のご注意

安全のために、必ずお守りください。

本説明書ではお使いになる人や他の人への危害、財産への損害を未然に防止するために、必ずお守りいただくことを次のように説明しています。

- 表示内容を見逃して誤った取り扱いをしたときに生じる危害や損害の程度を次の表示で区分し、説明しています。



警告

この表示の欄は、死亡または重傷などを負う可能性が想定される内容を示しています。



注意

この表示の欄は、傷害を負う可能性または物的損害のみが発生する可能性が想定される内容を示しています。

- お守りいただく内容の種類を、次の絵表示で区分し、説明しています。（下記は絵表示の一例です。）



このような絵表示は、してはいけない「禁止」内容を示しています。



このような絵表示は、必ず実行していただく「強制」内容を示しています。



警告



火気厳禁

ストーブなど熱源の近くで使用しない
スクリーンは火気に弱く、焼損や火災の原因になります。



スクリーンにぶら下がったり、物を掛けたりしない
破損の原因になり、危険も伴います。

注意



スクリーンに鋭利な刃物、尖った金属等を近づけない
スクリーン生地は紙でできています。手荒に取り扱いますとスクリーン面に傷がついたり破けたりする恐れがあります。



高温多湿・直射日光を避けた使用及び保管をする

使用及び保管条件は、日常の生活範囲以内でおこなってください。日常の生活範囲外で使用及び保管をおこなうと、スクリーンの映写機能が低下するだけでなく、本製品破損の原因となる恐れがあります。



水濡れ厳禁

水に濡れると、スクリーン生地が変形変色するだけでなく、本製品破損の原因となる恐れがあります。



保管時は水平にして保管する

転倒や生地を傷める原因になります。



スクリーンの両サイドに触れるときは注意する

スクリーン生地は、紙でできているため、手をきる恐れがあります。



長期使用を考慮して設置場所の強度を確保する

長期使用により設置場所の強度が不足すると本機が落下してけがの原因となります。

■ 取り扱い上の不備、または天災等による事故・損傷について当社は責任を負いません。

仕 様

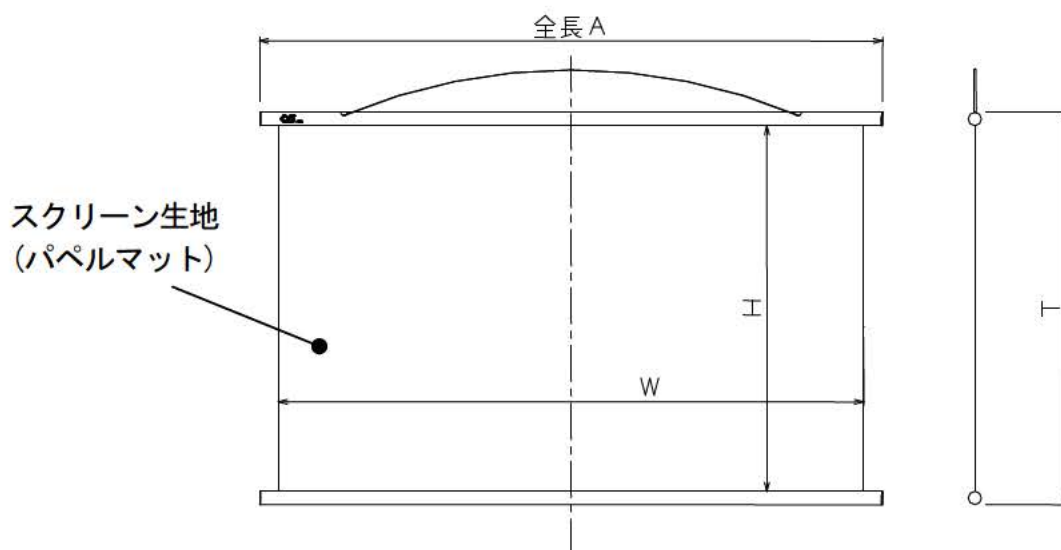

部品名称	材質
上下パイプ	紙
上下パイプキャップ	ABS
紐	PP
スクリーン生地	パルプ100% (主材質)

型 式	サイズ W×H (mm)	全 長 A (mm)	全 高 T (mm)	吊り点数	質 量 (kg)
MT-060V_WM201	1219 × 914	1303	972	1点吊	0.57
MT-060W_WM201	1292 × 808	1376	866	1点吊	0.58
MT-080V_WM201	1626 × 1219	1710	1277	1点吊	0.82
MT-080W_WM201	1723 × 1077	1807	1135	1点吊	0.83

※ 仕様およびデザインは、改良のため予告なく変更することがあります。

※ スクリーン生地は紙でできているため、下記内容に留意しお取り扱いください。

- ・ 火気厳禁
- ・ 水気厳禁
- ・ 使用及び保管は高温多湿・直射日光を避ける。(目安: 温度 0~30°C、湿度 30~70%RH 以下)
- ・ 折れ、破れのないよう丁寧に取り扱う。

部品／付属品リスト



マジックテープ ×1

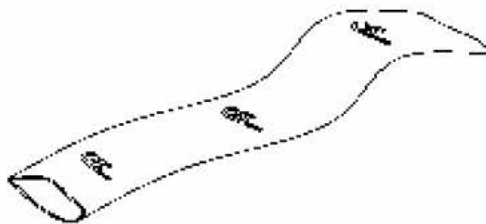

収納用袋 ×1

安全上の注意

- スクリーンの性能保障やトラブル防止のため、次の場所には取り付けないでください。
 - 振動や衝撃の加わる恐れのある場所
 - 火気、水気などの発生源の近く
 - 高温多湿・直射日光にさらされる場所
- 取り付け場所の構造や材質に合った方法で取り付け作業をおこなってください。
- フック等ねじ止めするときは、締め付け不十分や締め付け過ぎがないようにしてください。
- 取り付け作業の際は、周囲の安全確保と十分な注意をしてください。
- 取り付けは水平に取り付けてください。

お取り扱い上の注意

- この製品は映写効果を上げるため、スクリーン表面に特殊な加工が施されています。汚れや傷がつきますと映写効果を損なうことがありますので、次の点にご注意の上、丁寧にお取り扱いください。
 - スクリーン表面には手を触れないでください。
 - スクリーン表面に文字や絵を描いたりしないでください。
 - 固い物でスクリーンをこすったり、ひっかいたりしないでください。
 - 表面のほこりは、乾いた柔らかい布で軽く拭くか、柔らかいブラシで払ってください。



注意

スクリーン表面は、水で湿らせた布やベンジン、シンナー等の薬品類は使用しないでください。映写効果を損なう原因になります。

ご使用前に

<はじめに>

- ・本製品は、天井や壁面にかけてお使いいただくことができます。その際、フック等が必要となります。別途ご用意ください。
- ・本取扱説明書をよくお読みのうえ、設置・ご使用ください。

スクリーンの利用方法

■ スクリーンを使うとき

1. スクリーンを収納用袋から取り出します。
取り出しの際、スクリーンを強く握らないでください。
折れしわの要因となります。

マジックテープ 紐

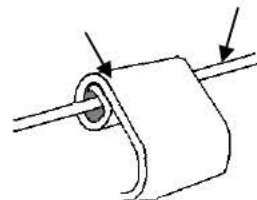

2. 初めてご使用になる場合、スクリーンは輪ゴムとマジックテープで固定していますので、輪ゴムとマジックテープを外してご使用ください。
付属のマジックテープは収納の際に使用しますので外した後は、紛失しないよう、紐に取り付けるなどして保管してください。



注意

- ・ ペーパーマットは非常に腰の強い紙です。マジックテープを外す際には、急激な転開にご注意ください。

3. 取り付け場所を決めます。フック等をご使用いただくと、柱や壁面・天井などへのお取り付けが可能です。

4. スクリーンの紐をフック等にかけます。
フックは別途ご用意ください。

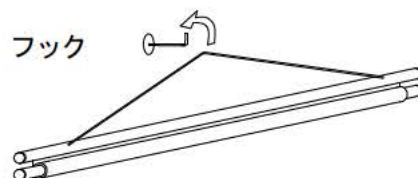

5. スクリーンを開きます。このとき必ず手を添えて下までおろしてください。

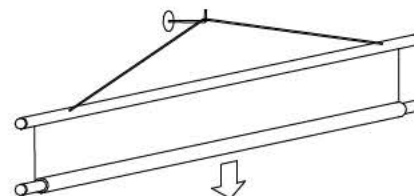

※スクリーン生地 특성上、スクリーンを広げてしばらくは、右図のような巻き癖が残っていることがあります。その際は、スクリーンを開いたまましばらく置くことで、巻き癖が緩和されます。

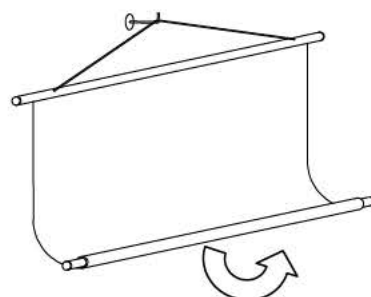

注意

- ・ スクリーンはゆっくりと開いてください。急に手を放しますと、スクリーン生地の損傷・本体落下の恐れがあります。
- ・ フック等をお取り付け後は簡単に抜け落ちないことを確認してください。

■ スクリーンを収納するとき

1. スクリーンを下から巻き取ります。
上下パイプに沿ってしわが入らないように丁寧巻き取ってください。
2. スクリーンをフック等から取り外します。
3. 付属のマジックテープで軽く止めます。
強く止めると、折れしわの要因となります。
4. 付属の収納用袋に入れます。
5. スクリーンは高温多湿・直射日光を避け水平にして保管してください。
転倒や生地を傷める原因になります。

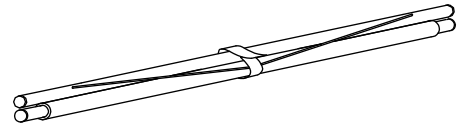
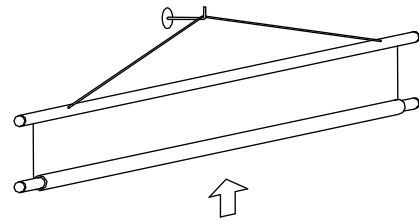

注意

- ・ スクリーンは水平に保管してください。
- ・ 高温多湿・直射日光を避けた使用、及び保管をしてください。

オプションのご紹介

● 掛図用収納バッグ

MT-18SB

(適応機種：MT-060V_WM201/MT-060W_WM201)

MT-23SB

(適応機種：MT-080V_WM201/MT-080W_WM201)

掛図式スクリーン専用の収納バッグです。取手が付いているので、持ち運びが楽に出来ます。

オプション商品のお問い合わせは、保証書記載の取扱店までお問い合わせください。

保証書

品名 掛図スクリーン

ご購入

取扱店

年月日

住所/TEL

保証期間

ご購入の日より

本体

1 年

1. 保障期間内であっても次の場合は有償修理となります。

- (1) この保証書のご提示がない場合。
- (2) 保証書に、ご購入の年月日、お客様名、お取扱店名の記入がない場合、および保証書の字句を書き換えられた場合。
- (3) ご使用上の誤り、または不当な修理や改造による故障および損傷。
- (4) お買い上げ後の移動、輸送、落下等による故障および損傷。
- (5) 火災や天災等による故障および損傷。
- (6) 注意事項に反するような場合。

(7) 消耗品および付属品の交換の場合。

(8) スクリーン表面の汚れ・損傷に関する修理。

(9) 使用及び保管条件は、日常生活範囲以内でおこなってください。

2. その他弊社が有償修理と判断した場合、実費を申し受けます。

■ 本書にお買い上げ年月日、お客様名、お買い上げ取扱店名が記入されているかお確かめください。万一記入が無い場合は直ちにお買い上げ取扱店にお申し出ください。

※ この保証書は日本国内においてのみ有効です。

Effective only Japan

この保証書は本書に明示した期間、条件のもとにおいて無償修理をお約束するものです。

したがって、この保証書によってお客様の法律上の権利を制限するものではありませんので保証期間経過後の修理などについてご不明の場合は、取扱店またはコンタクトセンターにお問い合わせください。

株式会社オーエス

コンタクトセンター

〒120-0005 東京都足立区綾瀬 3-25-18

TEL:0120-380-495 FAX:0120-380-496

(受付時間:平日 9:00~18:00 ※土日祝日を除く)

E-mail : info@os-worldwide.com

※フリーダイヤルに接続できないお客様は、ご面倒ですが下記電話番号までおかけください。

TEL:03-3629-5211 FAX:03-3629-5214