

組立設置説明書

お客様へ

このたびは、当社製品をお買い上げいただきまして、誠にありがとうございます。

本機の取り付けには専門の技術が必要となりますので、販売店や施工業者に依頼してください。組み立てするにあたり、手袋・プラスドライバー等を別途ご用意ください。その他の準備品は「別途ご用意いただくもの」をご参照ください。

施工業者様へ

お客様の安全のため取付場所の強度には、本機の荷重に耐えるよう十分ご注意の上、設計施工をお願いいたします。取付場所の構造や強度は、設置毎で異なりますので、施工業者様が調査の上、最適な取付方法を選択し施工を行ってください。

●設置後は、この組立設置説明書と添付の取扱説明書および保証書を使用者（運用責任者）へお渡しください。



AM-1515_ESeco
AM-1818_ESeco
AM-2020_ESeco



AM-080VF_ESeco
AM-100VF_ESeco
AM-120VF_ESeco
AM-082WF_ESeco
AM-102WF_ESeco
AM-123WF_ESeco

AM-1515_ESeco

AM-1818_ESeco

AM-2020_ESeco

AM-080VF_ESeco

AM-100VF_ESeco

AM-120VF_ESeco

AM-082WF_ESeco

AM-102WF_ESeco

AM-123WF_ESeco



もくじ

安全上のご注意	2~3
仕様	4~5
付属品の確認	6
別途ご用意いただくもの	6
設置要領	6~7

■ この組立設置説明書と取扱説明書をよくお読みのうえ、正しくお使いください。ご使用後は保証書と一緒に大切に保管し、必要なときにお読みください。

安全上のご注意

安全のために、必ずお守りください。

本説明書ではお使いになる人や他の人への危害、財産への損害を未然に防止するために、必ずお守りいただくことを次のように説明しています。

表示内容を見逃して誤った取り扱いをしたときに生じる危害や損害の程度を次の表示で区分し、説明しています。

 **警告** この表示の欄は、死亡または重傷などを負う可能性が想定される内容を示しています。

 **注意** この表示の欄は、傷害を負う可能性または物的損害のみが発生する可能性が想定される内容を示しています。

お守りいただく内容の種類を、次の絵表示で区分し、説明しています。(下記は絵表示の一例です。)



このような絵表示は、してはいけない「禁止」内容を示しています。



このような絵表示は、必ず実行していただく「強制」内容を示しています。

警告



組み立ておよび設置は必ず専門技術者が2人以上で行う

1人での作業や慣れない組み立て・設置は、思わぬけがや、本機が落下する恐れがあります。



設置場所の強度確認の上、質量に耐える場所に設置する

長期使用を考慮し、強度が不足している場合必ず補強してください。思わぬけがや、本機が落下する恐れがあります





スクリーンを無理に引き出さない

本体または機構が破損したり、スクリーン生地が脱落する原因になります。

警告

 スクリーンにぶら下がったり、物を掛けたりしない
本体またはスクリーンの破損の原因になり、危険も伴います。

 分解や修理・改造をしない
分解禁止 本体の脱落の原因になります。

 ストープなど熱源の近くで使用しない
火気厳禁 スクリーンは火気に弱いので、焼損や火災の原因になります。

注意

 **STOP** ラベル位置以上にスクリーンを引き出さない
STOP ラベルを超えてスクリーンを引き出すと、スクリーン生地が脱落する原因になります。

 製品の動く範囲内に動きを妨げるものや、壊れやすいものを置かない
製品や置いたものが破損する原因になります。

 スクリーンに鋭利な刃物、尖った金属等を近づけない
破損の原因になります。

 使用後は必ずスクリーンをケースに収納する
長時間引き出したままにすると、スクリーン生地が脱落する原因になります。

取り扱い上の不備、または天災等による事故・損傷について当社は責任を負いません。

仕 様

■ AM-□□□□_ESeco

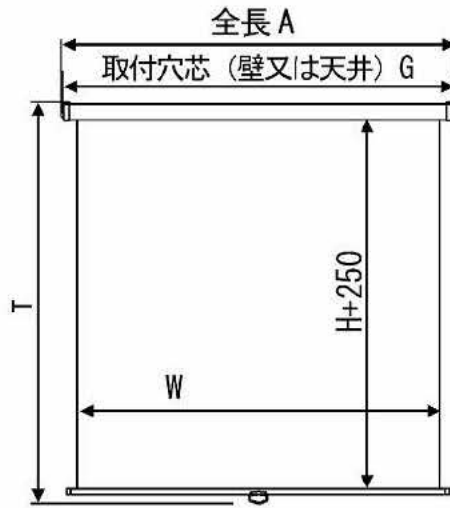

取付金具図

■ 上から見た図

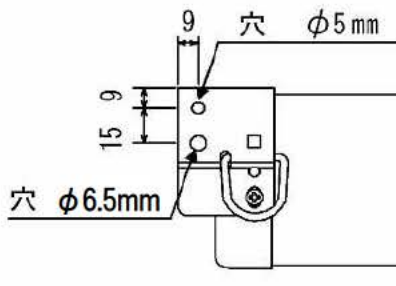

■ 前から見た図

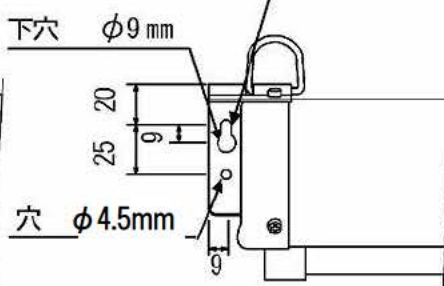

上穴 φ5mm

■ 横から見た図

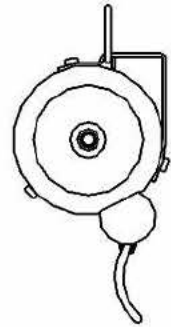

■ AM-□□□□VF_ESeco

■ AM-□□□□WF_ESeco

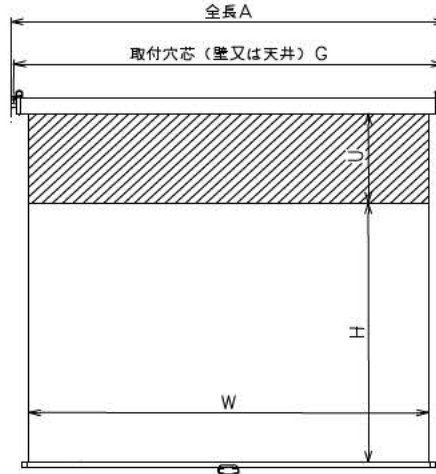

取付金具図

■ 上から見た図

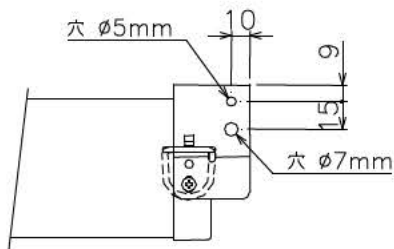

■ 前から見た図

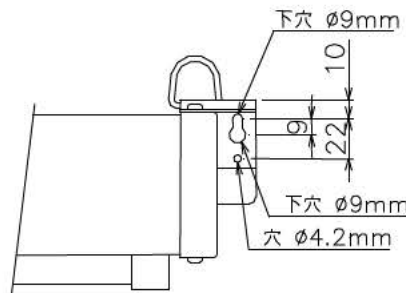

■ 横から見た図

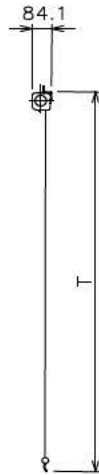
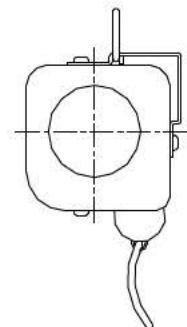

ケース

型式	イメージサイズ W×H (mm)	上黒 U (mm)	全長 A (mm)	取付穴芯 G (mm)	全高 T (mm)	質量 (kg)	スクリーン 生地
AM-1515_ESeco	1500×1500	-	1646	1628	1895	3.9	ESeco
AM-1818_ESeco	1800×1800	-	1946	1928	2195	4.5	
AM-2020_ESeco	2000×2000	-	2146	2128	2395	4.9	
AM-080VF_ESeco	1726×1219	420	1874	1854	1787	7.2	
AM-100VF_ESeco	2132×1524	110	2280	2260	1782	8.2	
AM-120VF_ESeco	2538×1829	270	2686	2666	2247	10.3	
AM-082WF_ESeco	1871×1107	530	2019	1999	1785	7.8	
AM-102WF_ESeco	2314×1384	250	2462	2442	1782	9.2	
AM-123WF_ESeco	2757×1661	270	2905	2885	2079	9.8	

上記オーエスセーフEシリーズの製品は、エコマーク商品です。

エコマーク商品「セーフE」は、スクリーン生地にケミカルリサイクル繊維51%を使用したESecoを採用しています。



仕様およびデザインは、改良のため予告なく変更することがあります。

付属品の確認

■ 設置・取り扱いの前に必ず確認してください。

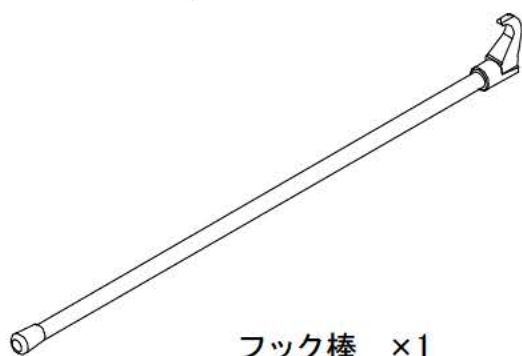

フック棒 ×1

← **引っ掛け部分**

フック棒の引っ掛け部分をハンドルに掛けて、スクリーンを引き出します。



ねじ(4×30) ×4

別途ご用意いただくもの

設置するにあたり、以下の部品および工具をあらかじめご用意ください。

- ドリル
- 電動ドライバー
- 手袋

設置要領

取付工事上の留意点

- スクリーンの性能保障やトラブル防止のため、次の場所には取り付けないでください。
 - 振動や衝撃の加わるおそれのある所
 - 磁気、熱、水蒸気、油煙などの発生源の近く
 - 暖房機器の風が当たる所
- 取付場所の構造や材質に合った方法で取付工事をおこなってください。
- 取付工事中に製品や床に傷が付かないようにやわらかい毛布や布を使い作業してください。
- ねじ止めする時は、締め付け不十分や締め付けすぎがないようにしてください。
- 取付工事の際は、周囲の安全確保と十分な注意をしてください。
- 取り付けはできるだけ水平に取り付けてください。



警告

本機の設置面は、仕様に記載しているスクリーン質量を長期間支える強度が必要です。また、石こうボードやパーティクルボード面には補強が必要です。設置面の強度が不足していると本機が脱落する原因になります。

〔はじめに〕 部品は取付箇所、取付方向が決まっていますので、図および説明文をよく確認の上、設置してください。
本説明書(4～5ページ)を基に本体の取付穴位置の確認をしてから設置してください。



警告

本機の設置は、天井、壁の下地の厚みが20mm以上必要です。下地の厚み不足、ねじの締め付けが不十分ですと落下のおそれがあります。

1. 取り付ける場所の確認

本製品は天井のほか壁面への取り付けも可能です。天井取り付けの野縁の位置につきましては、野縁探知機等を利用して下地位置の確認をしてください。壁面への取り付けは取付位置に頑丈な間柱があることを確認してください。

下地が発見できないときは、取付専門業者に施工依頼をしてください。

2. 本機の取り付け

別途ご用意していただくもの

- プラスドライバー

天井または壁面に付属のねじで本機を取り付けます。

ねじで固定できない場合は、取付金具のDリングで吊り下げて取り付けます。

天井の場合

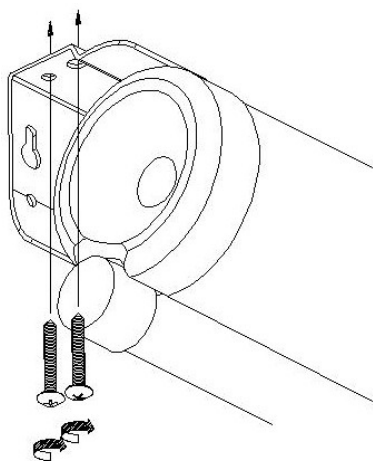

壁面の場合

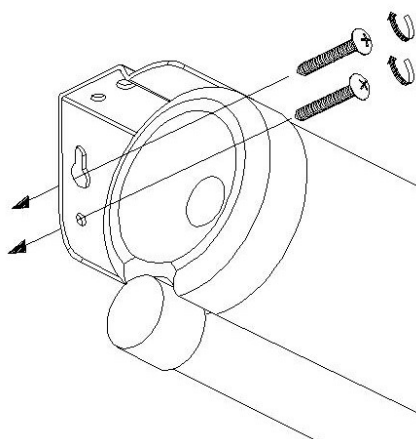

Dリング位置

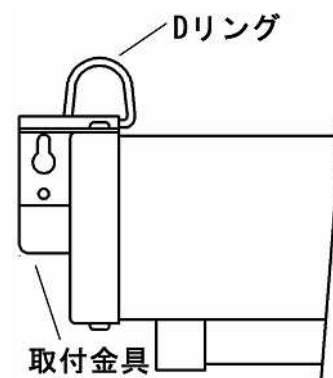

取付金具

株式会社オーエス
株式会社オーエスプラス*e*

コンタクトセンター

〒120-0005 東京都足立区綾瀬 3-25-18

TEL:0120-380-495 FAX:0120-380-496

(受付時間: 平日 9:00 ~ 18:00 土日祝日を除く)

E-mail : info@os-worldwide.com

フリーダイヤルに接続できないお客様は、ご面倒ですが下記電話番号までおかけください。

TEL:03-3629-5211 FAX:03-3629-5214